



AUTO NA AKUMULATOR LAMBORGHINI 6726

IMPORTER

F.H. LEAN

ul. Oświatowa 44

42-400 Zawiercie

POLSKA

tel. [+48] 884-877-700

www.lean toys.pl



INSTRUKCJA OBSŁUGI I MONTAŻU

Deklaracja zgodności jest dostępna pod adresem
importera.

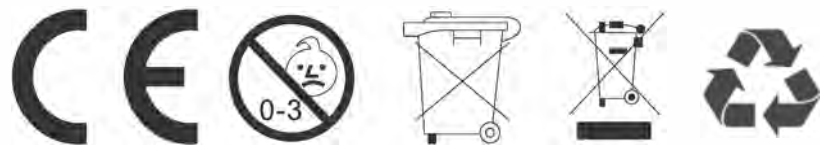

Logo Lamborghini oraz znak firmowy „Lamborghini Bull and Shield” są wyłączną własnością Automobili Lamborghini S.p.A. Italy i są używane na zasadzie licencji.

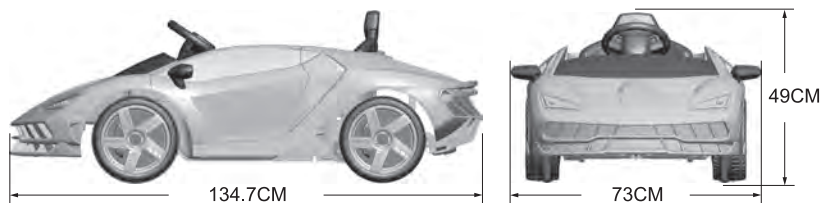

Specyfikacja pojazdu:

Wymiary pojazdu	134,7*73*49 cm
Wiek dziecka	3-6 lat
Max. Obciążenie	30 kg
Ładowarka	800mA
Akumulator	12V7AH
Prędkość	2.5 / 3.4 / 4.2 km/h
Bezpiecznik	6A
Pilot	2.4G
Zasilanie pilota	2*1,5 AAA

Uwagi na temat ładowania pojazdu:

- Przed pierwszym użyciu ładuj pojazd do pełna.
- Pojazd należy ładować przez 8-12 godzin, nie należy przekraczać maksymalnego czasu ładowania.
- Nie należy mieszać ze sobą różnych typów baterii
- Wkładając baterie należy zwrócić uwagę na ich biegunowość - plus do plusa, minus do minusa.
- Nie można dopuścić do bezpośredniego zetknięcia ze sobą przewodów.
- Należy korzystać wyłącznie z akumulatora i ładowarki dołączonych do zestawu.
- Nie należy modyfikować elektronicznych elementów zestawu - grozi pożarem!
- Nie można dopuścić do kontaktu elektronicznych elementów zestawu z wodą i innymi płynami.
- Nie można ładować pojazdu w pobliżu źródła ciepła oraz materiałów łatwopalnych.
- Nie można unosić akumulatora trzymając za przewody!
- Nie rozmontowuj baterii, zawiera kwas!
- Nie rozmontowuj ładowarki, grozi porażeniem!
- Nie upuszczaj baterii, grozi jej uszkodzeniem lub obrażeniami części ciała, na którą spadnie.
- Przed rozpoczęciem ładowania sprawdź, czy akumulator i ładowarka są sprawne. NIE ŁADUJ urządzenia, jeśli elektroniczne części pojazdu są uszkodzone!

Uwagi na temat użytkowania:

1. Podczas użytkowania niezbędna jest opieka osoby dorosłej.
2. Podczas użytkowania należy korzystać z kasku.
3. Nie należy używać pojazdu na czynnej drodze.
4. Nie należy używać pojazdu na śliskiej powierzchni.
5. Pojazd powinien być używany na gładkiej powierzchni.
6. Nie używaj pojazdu na zewnątrz podczas deszczu.
7. Upewnij się, że pojazd się zatrzymał przed zmianą kierunku poruszania się.
8. Nie pozwalaj dziecku na zabawę ładowarką lub akumulatorem!
9. Pojazd należy czyścić wyłącznie suchym materiałem.
10. Przestrzegaj limitów wagi oraz wieku użytkownika.
11. Nie dokonuj samodzielnych modyfikacji części pojazdu.
12. Przed użytkowaniem poinstruuj dziecko o tym, w jaki sposób działa pojazd.
13. Podczas przerwy w użytkowaniu pojazdu zmień pozycję włącznika na OFF.
14. Przed rozpoczęciem użytkowania upewnij się, że fotel jest odpowiednio założony i przykręcony.
15. Regularnie sprawdzaj stan przewodów i elektroniki.
16. Ładowanie powinno być przeprowadzane wyłącznie przez osobę dorosłą.
17. Przed jazdą upewnij się, że pojazd jest sprawny.

 1. Korpus pojazdu	 2. Przednia szyba	 3. Kierownica
 4. Lusterka boczne	 5. Drażek zmiany biegów	 6. Przednie koło (2 szt)
 7. Tylne koło (2 szt)	 8. Fotel	 9. Oparcie
 10. Stelaż przedniej osi	 11. Drażek kierownicy	 12. Tylna oś
 13. Śrubka przedniej osi, 2 szt.	 14. Śrubka kierownicy	 15. Śrubki fotela
 16. Śrubka silnika skrętu, 2 szt.	 17. Nakrętka przedniej osi, 2 szt.	 18. Nakrętka kierownicy
 19. Ładowarka	 20. Pilot	 21. Tuleja

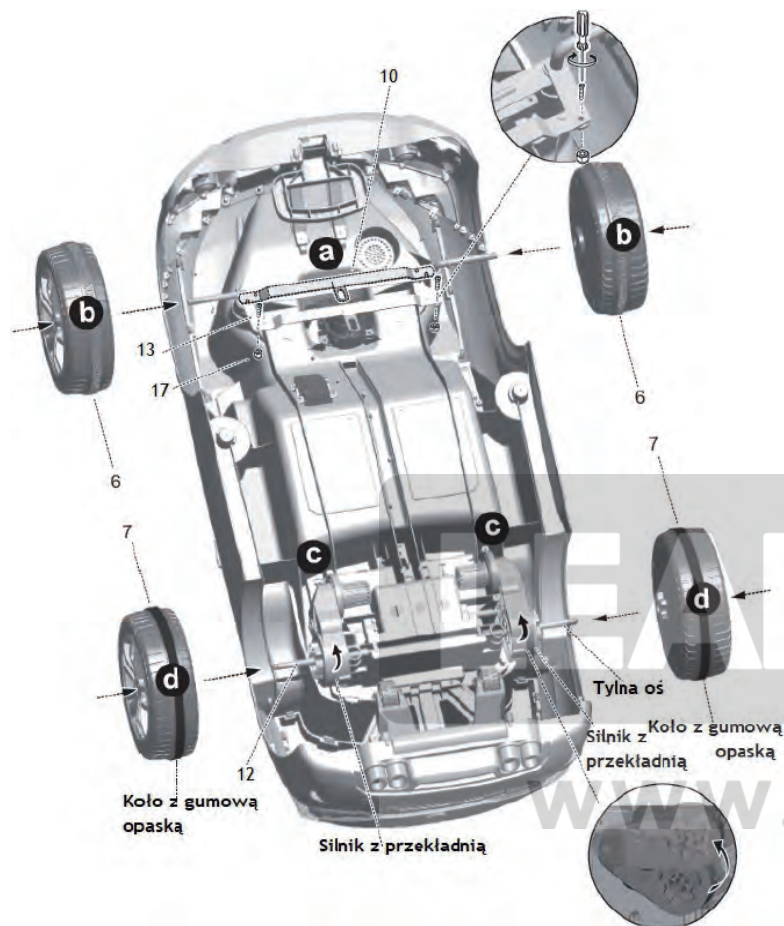

- Zamontuj stelaż przedniej osi (10) na miejscu przedstawionym na rysunku. Przykręć go z obu stron za pomocą śrubek nr 13 oraz nakrętek nr 17.
- Za pomocą kciuka wciśnij przyciski w centralnej części kół. Przytrzymując przycisk nałóż koła na przednią oś.
- Wyrównaj silniki w taki sposób, aby ich otwory wyrównały się z otworami w korpusie pojazdu. Przetnij tylną oś (12) przez jeden silnik, korpus pojazdu oraz drugi silnik.
- Za pomocą kciuka wciśnij przyciski w centralnej części tylnych kół. Przytrzymując przycisk nałóż koła na tylną oś.

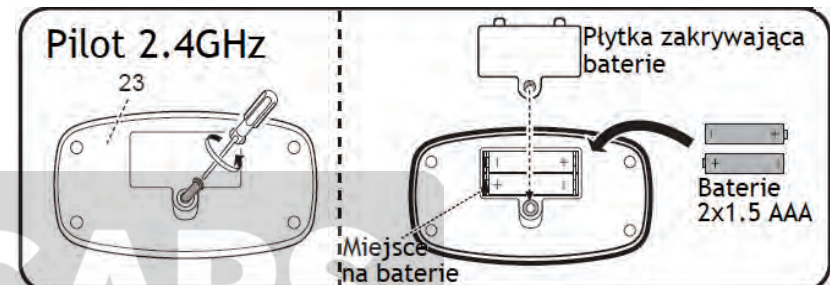
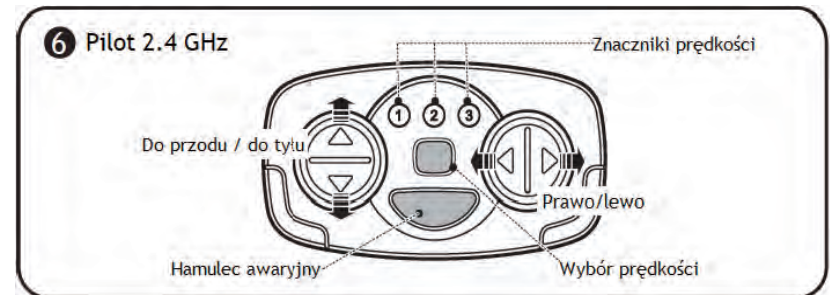

Odkręć śrubkę znajdującą się z tyłu pilota (23). Usuń płytkę zakrywającą miejsce na baterie. Umieść w środku dwie baterie AAA (zwróć uwagę na ich odpowiednie ułożenie). Nałóż ponownie płytkę i przykręć ją śrubką.

Ładowanie pojazdu:

- Gniazdo ładowania znajduje się pod fotelem.
- Należy używać wyłącznie ładowarki i akumulatora dołączonych oryginalnie do zestawu.
- Ładowarka nie jest elementem zabawki!
- Ładowanie muszą przeprowadzać osoba dorosła!
- Dioda na ładowarce jest czerwona podczas ładowania i zielona po zakończeniu ładowania.
- Przed pierwszym użyciem należy naładować baterię do pełna.
- Akumulator należy naładować kiedy napięcie spada poniżej 10V.
- Czas ładowania: 8-12 godzin.

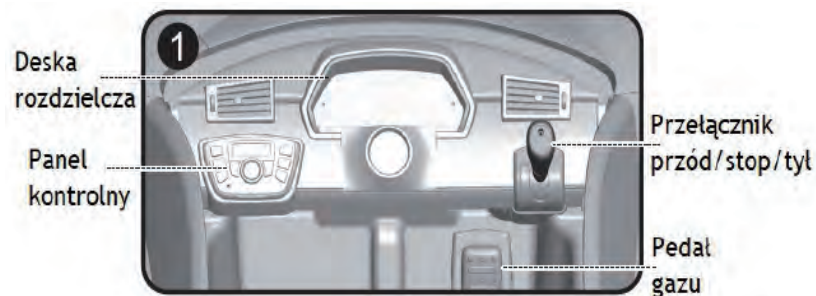

3 Regulacja fotela

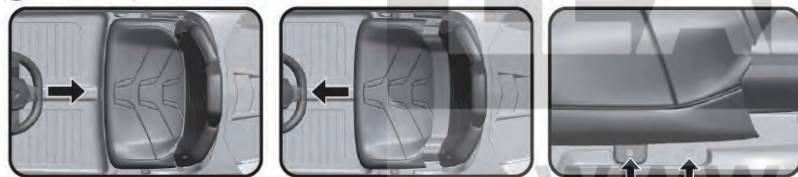

Pierwsza pozycja

Druga pozycja

Aby wyregulować pozycję fotela należy odkręcić śrubki trzymające fotel w jednej z pozycji, przesunąć go i przykręcić śrubki w drugiej pozycji.

4 Kierownica



Klakson

5 Fotel

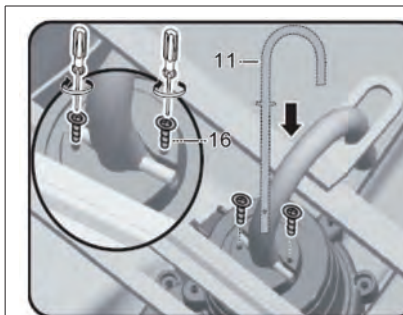
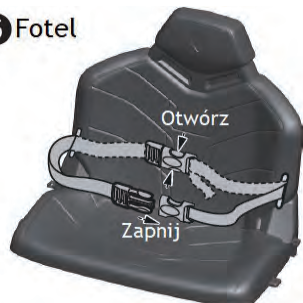

Przełóż drążek kierowniczy (11) przez silnik skrzętu oraz korpus pojazdu. Przymocuj drążek kierowniczy za pomocą dwóch śrubek nr 16.

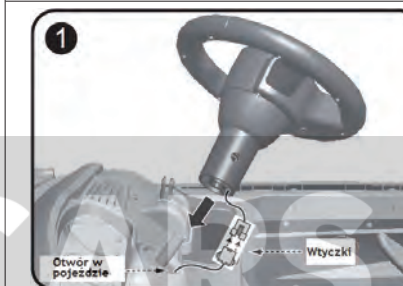

Zepnij ze sobą wtyczkę z kierownicy oraz wtyczkę wystającą z korpusu pojazdu. Ukryj połączenie w otworze w korpusie pojazdu.

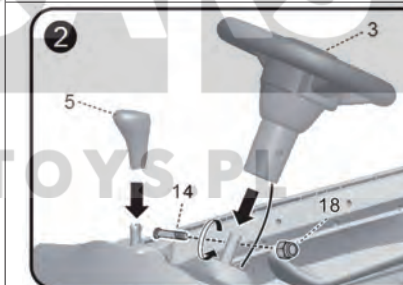

Nałóż kierownicę (3) na drążek kierowniczy. Przymocuj ją za pomocą śrubki (14) oraz nakrętki (18). Nałóż końcówkę drążka zmiany biegów (5) na przelącznik.

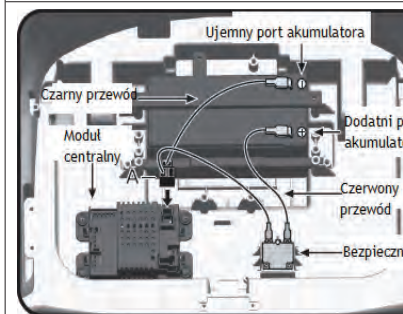

Wepnij przewód oznaczony literą A do gniazdka w module centralnym.

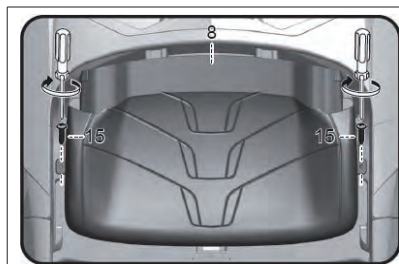

Po podłączeniu zasilania nałóż fotel (8) na odpowiednie miejsce. Przykręć fotel za pomocą śrubek (15).



Natóż oparcie (9) na odpowiednie miejsce w tylnej części pojazdu w sposób przedstawiony na rysunku. Przykręć za pomocą śrubek (15).



Wepnij przednią szybę (2) i boczne lusterka (4) na odpowiednie miejsce po bokach pojazdu. Wciskając je stanowczym ruchem sprawisz, że ich zatrzaski zablokują się w odpowiadających im otworach.

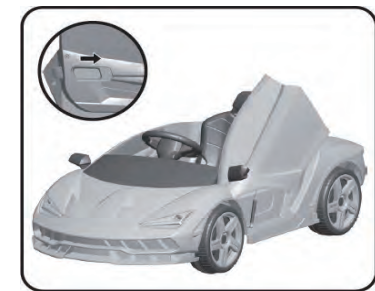

Drzwi pojazdu otwiera się za pomocą klamki - po przesunięciu przełącznika drzwi mogą zostać otwarte ruchem ku górze.

Funkcjonalność panelu kontrolnego:

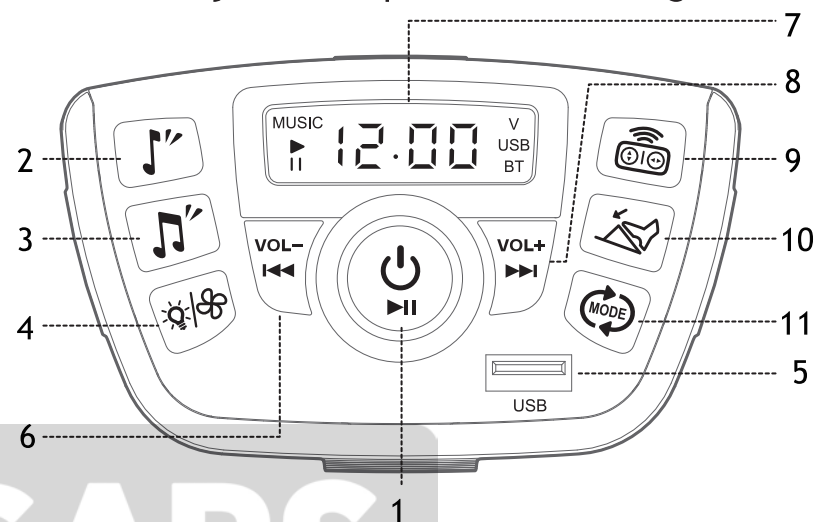

1. Przycisk zasilania / pauza - start. Przytrzymanie przycisku uruchamia i wyłącza zasilanie, krótkie naciśnięcie przycisku uruchamia i zatrzymuje muzykę.
2. Orz 3. - Przyciski muzyczne. Naciskanie ich uruchamia odtwarzanie domyślnych piosenek.
4. Przycisk uruchamiający Światła / Wentylatory.
5. Port USB - przyjmuje nośniki typu pendrive
6. Poprzedni utwór/zmniejsz głośność - krótkie naciśnięcie zmienia utwór na poprzedni, przytrzymanie zmniejsza głośność urządzenia.
7. Wyświetlacz - wskazuje napięcie oraz wybrany obecnie poziom głośności.
8. Następny utwór/zwiększ głośność - krótkie naciśnięcie zmienia utwór na kolejny, przytrzymanie zwiększa głośność urządzenia.
9. Przycisk pilota - naciśnięcie przetacza pojazd w tryb kierowania za pomocą pilota.
10. Przycisk ręcznego sterowania - naciśnięcie przetacza pojazd w tryb kierowania przez kierowcę.
11. Przełącznik zmiany trybu - pozwala na wybór źródła muzyki (domyślna, kabel AUX, Bluetooth, pamięć USB).