

Pojazd na Akumulator Motocykl GTM5588













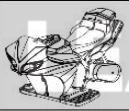





INSTRUKCJA OBSŁUGI I MONTAŻU





Informacje na temat pojazdu:

1. Odpowiedni wiek: 18-36 miesięcy.
2. Maksymalne obciążenie: 20 kg.
3. Wymagany montaż przez osobę dorosłą.
4. Przed pierwszym użyciem należy ładować pojazd przez 8-12 godzin.

Akumulator	6v4,5Ah
Silnik	380#
Max. Obciążenie	20 kg
Wymiary	73x39x48cm
Prędkość	3 km/h
Czas działania	Do 1 godziny
Odpowiedni wiek	18-36 miesięcy
Ładowarka	DC6v500mA

Lista części:

			
1. Korpus pojazdu	2. Owiewka	3. Kierownica	4. Widelec
			
5. Nakładka na widelec	6. Przedni błotnik	7. Tuleja	8. Przednia oś
			
9. Tylna oś	10. Przednie koło	11. Tylnie koło x2	12. Tuleja na oś
			
13. Silnik	14. Ładowarka	15. Antena	16. Lampa X2

			
1. 10MM Podkładka X6	2. 5X30 Śrubka X1	3. M8 Nakrętka X4	4. M5 Nakrętka X1

Instrukcja montażu:

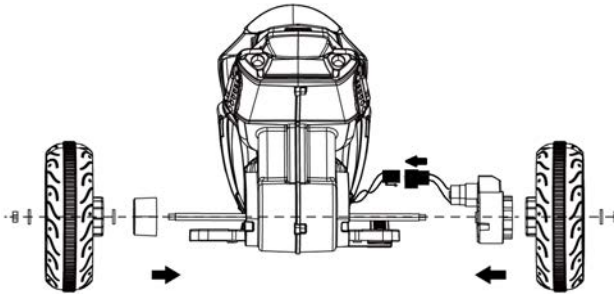

1. Przełóż przez pojazd tylną oś, nałóż na oś silnik, a z drugiej strony tuleję. Podłącz przewód z silnika do przewodu wychodzącego z pojazdu. Nałóż na oś tylne koła, przykręć je za pomocą podkładowki oraz nakrętki M8.

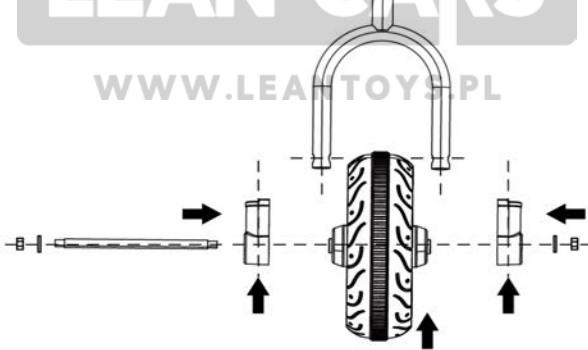

2. Nałóż na przedni widelec nakładki. Przełóż przez odpowiednie otwory przednią oś, umieszczając między nakładkami przednie koło. Na końcówki osi nałóż podkładowki i nakrętki M8.

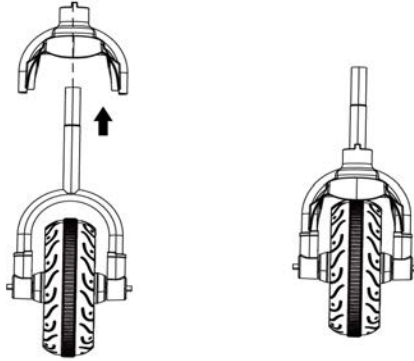

3. Nałóż błotnik na górną część widełca.

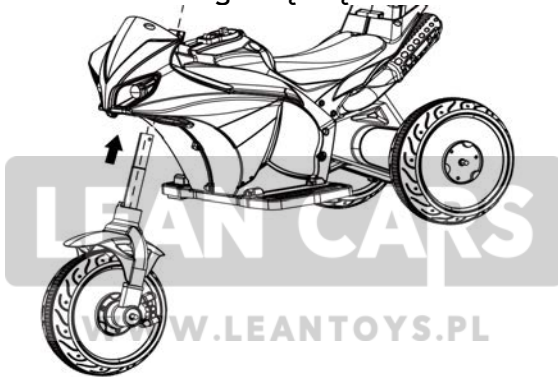

4. Unieś przód pojazdu i umieść widelec pojazdu w otworze w korpusie.

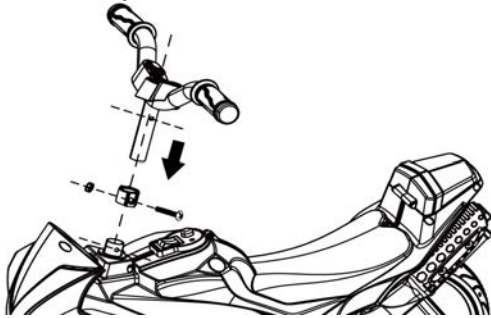

5. Włóż kierownicę w otwór w pojeździe, przykręć ją za pomocą śrubki i nakrętki.

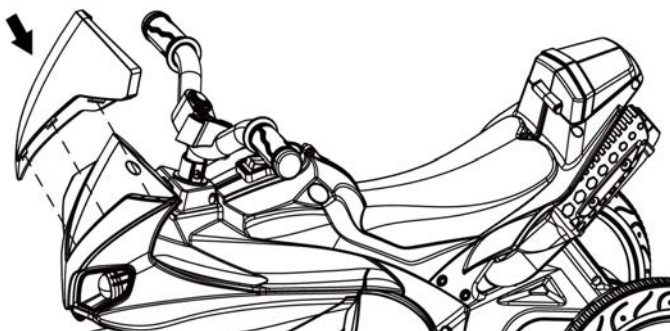

6. Wepnij owiewkę w przód pojazdu.

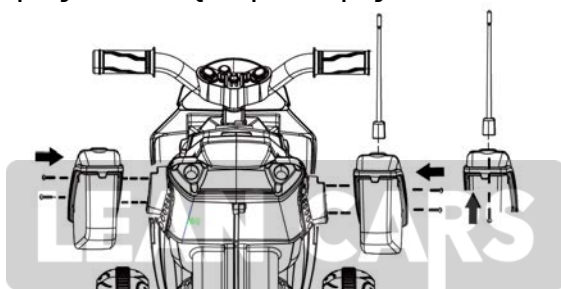

7. Przykręć do pojazdu antenę, a następnie przykręć lampy.

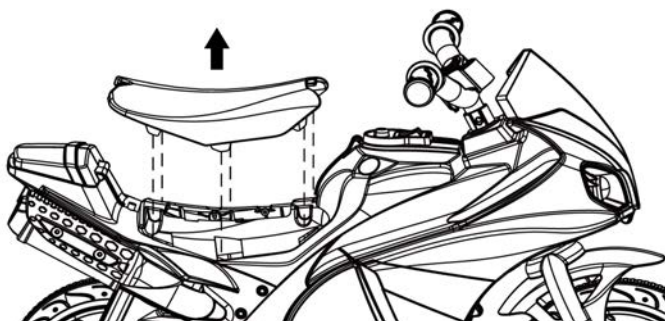

8. Poluzuj śrubki trzymające fotel i odczep go.

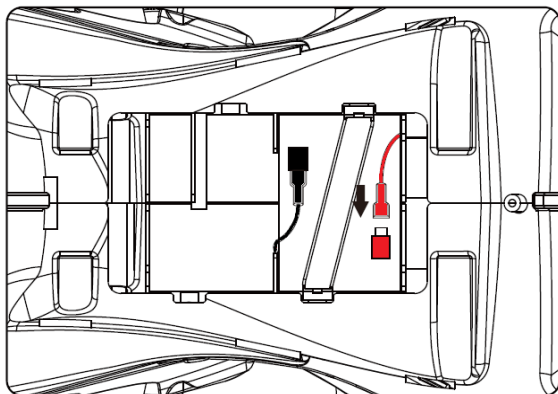

9. W miejscu pod fotelem znajduje się akumulator. Podłącz czerwony przewód do czerwonego portu, a czarny przewód do czarnego portu.

Uwagi na temat użytkowania:

1. Podczas użytkowania niezbędna jest opieka osoby dorosłej.
2. Podczas użytkowania należy korzystać z kasku.
3. Nie należy używać pojazdu na czynnej drodze.
4. Nie należy używać pojazdu na śliskiej powierzchni.
5. Pojazd powinien być używany na gładkiej powierzchni.
6. Nie używaj pojazdu na zewnątrz podczas deszczu.
7. Upewnij się, że pojazd się zatrzymał przed zmianą kierunku poruszania się.
8. Nie pozwalaj dziecku na zabawę ładowarką lub akumulatorem!
9. Pojazd należy czyścić wyłącznie suchym materiałem.
10. Przestrzegaj limitów wagi oraz wieku użytkownika.
11. Nie dokonuj samodzielnych modyfikacji części pojazdu.
12. Przed użytkowaniem poinstruuuj dziecko o tym, w jaki sposób działa pojazd.
13. Podczas przerwy w użytkowaniu pojazdu zmień pozycję włącznika na OFF.
14. Przed rozpoczęciem użytkowania upewnij się, że fotel jest odpowiednio założony i przykręcony.
15. Regularnie sprawdzaj stan przewodów i elektroniki.
16. Ładowanie powinno być przeprowadzane wyłącznie przez osobę dorosłą.

Uwagi na temat ładowania pojazdu:

- Przed pierwszym użyciem ładuj pojazd do pełna.
- Pojazd należy ładować przez 8-12 godzin, nie należy przekraczać maksymalnego czasu ładowania.
- Nie należy mieszać ze sobą różnych typów baterii
- Wkładając baterie należy zwrócić uwagę na ich biegunowość - plus do plusa, minus do minusa.
- Nie można dopuścić do bezpośredniego zetknięcia ze sobą przewodów.
- Należy korzystać wyłącznie z akumulatora i ładowarki dołączonych do zestawu.
- Nie należy modyfikować elektronicznych elementów zestawu - grozi pożarem!
- Nie można dopuścić do kontaktu elektronicznych elementów zestawu z wodą i innymi płynami.
- Nie można ładować pojazdu w pobliżu źródła ciepła oraz materiałów łatwopalnych.
- Nie można unosić akumulatora trzymając za przewody!
- Nie rozmontowuj baterii, zawiera kwas!
- Nie rozmontowuj ładowarki, grozi porażeniem!
- Nie upuszczaj baterii, grozi jej uszkodzeniem lub obrażeniami części ciała, na którą spadnie.
- Przed rozpoczęciem ładowania sprawdź, czy akumulator i ładowarka są sprawne. NIE ŁADUJ urządzenia, jeśli elektroniczne części pojazdu są uszkodzone!



IMPORTER

F.H. LEAN

ul. Oświatowa 44
42-400 Zawiercie

POLSKA

WWW.LEANTOYS.PL

tel. [+48] 884-877-700

www.leantoys.pl

Deklaracja zgodności jest dostępna pod adresem
importera.

