

Dziecięcy pojazd na akumulator

CH9939

Instrukcja obsługi i montażu

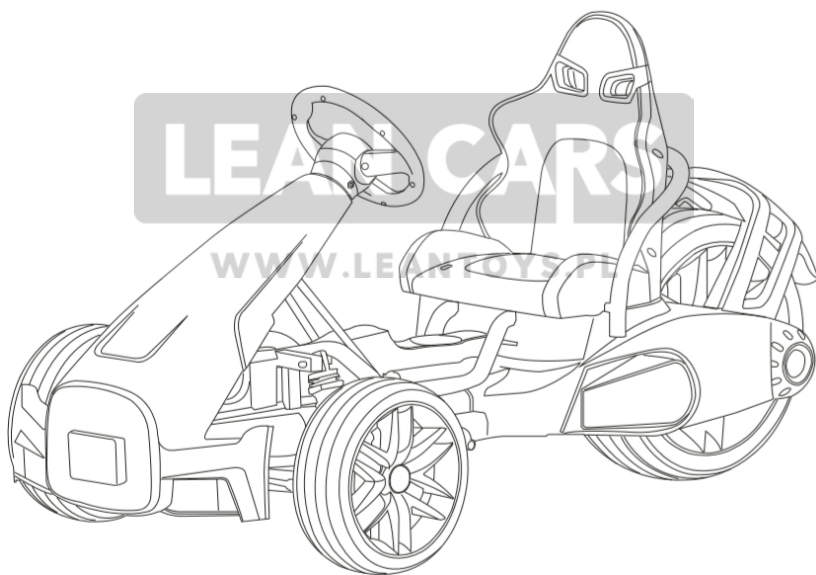

Montaż powinna przeprowadzać osoba dorosła.
Grafiki mają charakter informacyjny.

Grafiki znajdujące się w poniższej instrukcji mają charakter poglądowy. Jeśli podczas montażu wystąpią odstępstwa od grafik, prosimy o zwracanie uwagi na wygląd rzeczywistego produktu.

Przed rozpoczęciem użytkowania zapoznaj się z poniższą instrukcją oraz przedstaw dzieciom zasady korzystania z pojazdu. Zachowaj tę instrukcję i przechowuj ją w łatwo dostępnym miejscu - znajdują się w niej istotne informacje.

Specyfikacja pojazdu

Element	Specyfikacja
Akumulator	12V7AH / 12V10AH
Bezpiecznik	Resetujący się
Silnik	Dwa silniki 12V35W
Wiek dziecka	3-8 lat
Max. obciążenie	35 kg
Wymiary pojazdu	126 cm x 59,3 cm x 60,3 cm
Prędkość	2,5-5 km/h
Czas działania	Do 1 godziny
Ładowarka	Wyjście 12V

Lista części:

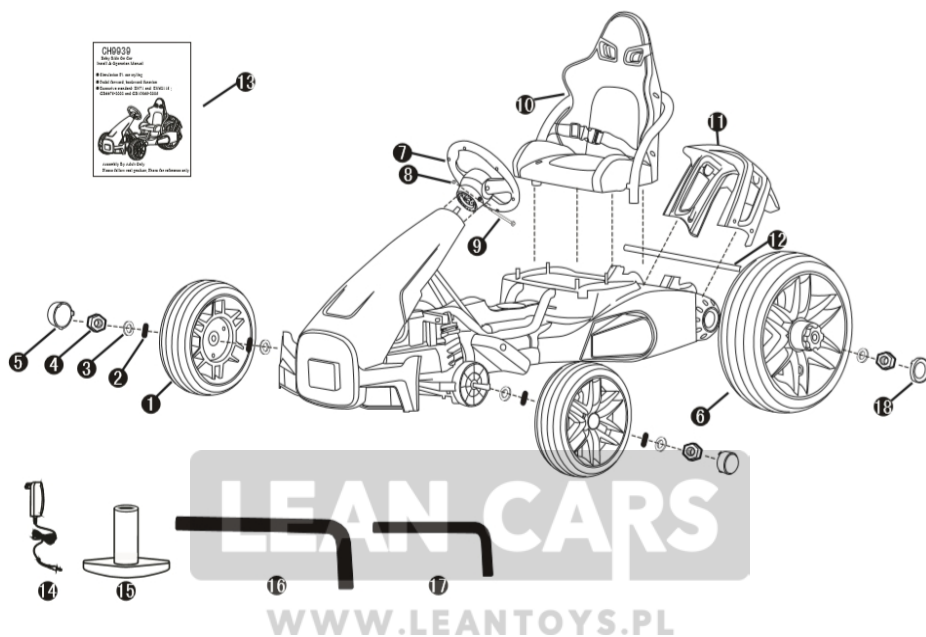

Nr	Nazwa	Ilość	Nr	Nazwa	Ilość	Nr	Nazwa	Ilość
1	Przednie koło	2	7	Kierownica	1	13	Instrukcja	1
2	Tulejka	4	8	Nakrętka M5	1	14	Ładowarka	1
3	Podkładka	6	9	Blokada kierownicy	1	15	Kluczyk M10	1
4	Nakrętka M10	4	10	Fotel	1	16	Kluczyk M6	1
5	Przedni kołpak	2	11	Tyłny zderzak	1	17	Kluczyk M4	1
6	Tyłne koło	1	12	Tyłna oś	1	18	Nakładka na tylną oś	2

Instrukcja montażu:

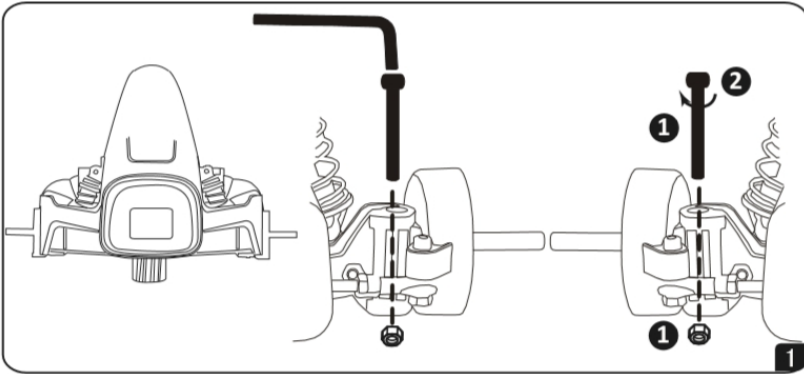

1. Montaż elementów metalowych.

Wprowadź element M8*55 w miejsce widoczne na rysunku, zamontuj na nim nakrętkę.

Przykręć element M8*55 za pomocą klucza M6.

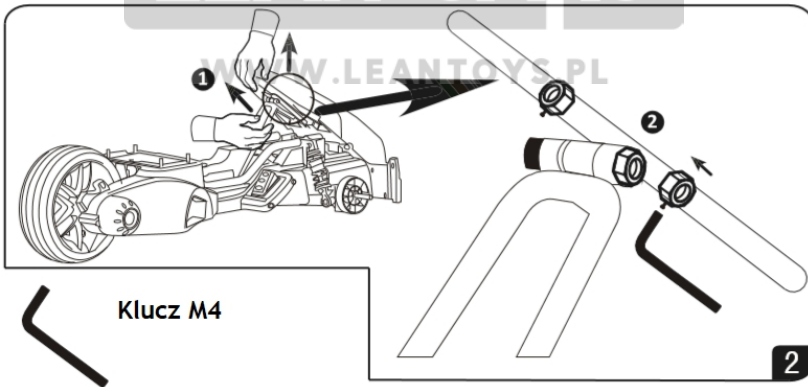

2. Usuń ochronną piankę z przedniej części pojazdu.

Unieś przednią część w sposób przedstawiony na rysunku 1, następnie za pomocą drugiej ręki unieś metalowy element w górę. Przymocuj element w sposób przedstawiony na rysunku 2, następnie dokręć całość za pomocą klucza M4.

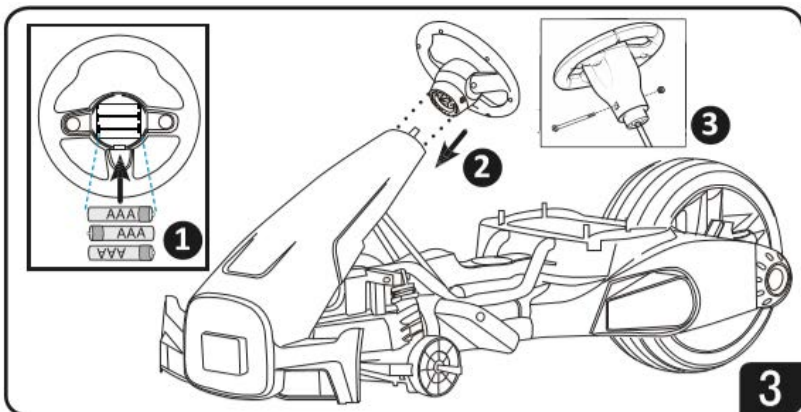

3. Montaż baterii w kierownicy.

Odkręć panel zakrywający miejsce na baterie. Umieść w środku 3 baterie AAA (nie są dołączone do zestawu). Zakryj baterie za pomocą panelu, nałóż kierownicę na drążek kierowniczy. Zamontuj kierownicę za pomocą blokady kierownicy oraz nakrętki M5.

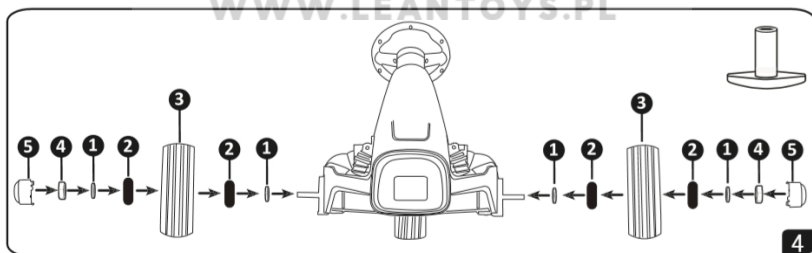

4. Montaż przednich kół.

Nałóż na przednią oś podkładkę, tuleję, przednie koło, tuleję, podkładkę oraz nakrętkę M10. Na całość nałóż kołpak przedniego koła. Krok powtórz dla drugiej strony pojazdu.

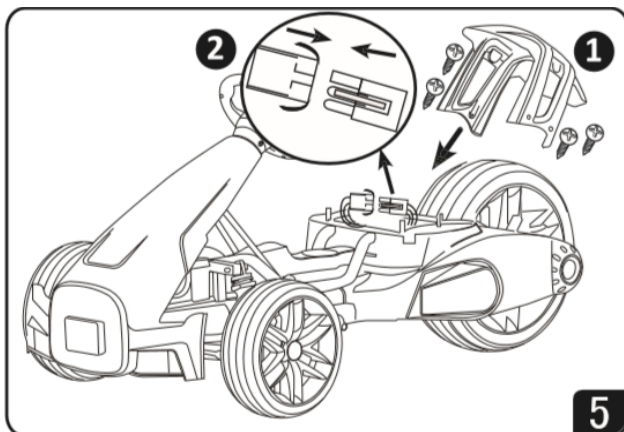

5. Montaż tylnego zderzaka.

Zamontuj tylny zderzak w sposób przedstawiony na grafice. Dokręć go za pomocą czterech śrubek M4*12. Podłącz przewody w sposób przedstawiony na rysunku.

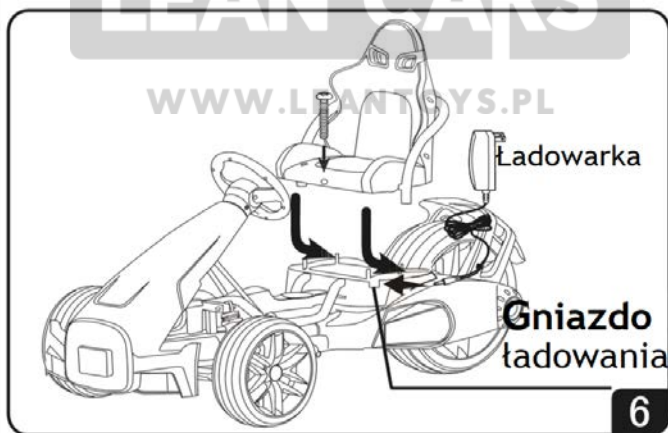

6. Nałóż fotel na odpowiednie miejsce zgodnie z kierunkiem wskazywanym przez strzałki. Przymocuj fotel za pomocą śrubki M5*18. Gniazdo ładowania znajduje się pod fotelem, w lewej części korpusu.

Funkcjonalność pojazdu:

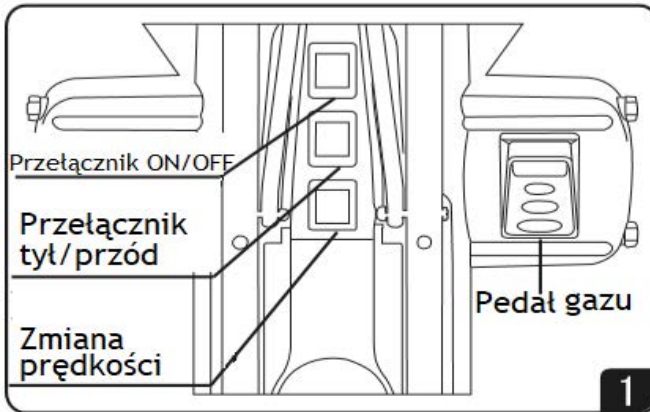

1. Przełącznik ON/OFF uruchamia i wyłącza pojazd.
2. Pedał gazu uruchamia napęd.
3. Przełącznik tył/przód umożliwia wybór kierunku jazdy.
4. Przełącznik zmiany prędkości pozwala wybrać jedną z 2 prędkości.



BEZPIECZNIK: W przypadku niebezpiecznego wzrostu napięcia bezpiecznik automatycznie odetnie zasilanie, uruchamiając się ponownie po 5-10 sekundach.

Uwagi na temat użytkowania pojazdu

- Nigdy nie pozwalaj dziecku jeździć bez nadzoru.
- Nie należy używać pojazdu obok czynnych dróg, pojazdów mechanicznych, stromych powierzchni, schodów, basenów i zbiorników wodnych.
- Podczas korzystania z pojazdu należy nosić buty.
- Nie należy wstawać z fotela podczas jazdy.
- Maksymalna waga użytkownika to 35 kg.
- Nie należy używać w ruchu ulicznym.
- Podczas użytkowania należy nosić kask.
- Nie należy używać pojazdu w ciemnościach.
- Nie należy używać pojazdu podczas deszczu lub opadów śniegu.
- Kierunek jazdy można zmieniać wyłącznie podczas postoju pojazdu.
- Nie przeciążaj pojazdu, może to uszkodzić silniki.
- Nie należy własnoręcznie modyfikować elementów pojazdu.
- Regularnie sprawdzaj stan pojazdu.

Uwagi na temat ładowania pojazdu

- Przed pierwszym ładowaniem należy ładować pojazd przez co 18 godzin.
- Czas ładowania nie powinien przekraczać 12 godzin. Optymalny czas to 8-12 godzin.
- Akumulator może być ładowany wyłącznie przez osobę dorosłą!
- Baterie jednorazowego użytku nie powinny być ładowane ponownie.
- Nie należy mieszać ze sobą różnych typów baterii
- Wkładając baterie należy zwrócić uwagę na ich biegunowość - plus do plusa, minus do minusa.
- Wyczerpane baterie należy usunąć z pilota.
- Nie można dopuścić do bezpośredniego zetknięcia ze sobą przewodów.
- Baterie przeznaczone do ponownego ładowania muszą być ładowane przez osobę dorosłą.
- Należy korzystać wyłącznie z akumulatora i ładowarki dołączonych do zestawu.
- Nie należy modyfikować elektronicznych elementów zestawu - grozi pożarem!
- Nie można dopuścić do kontaktu elektronicznych elementów zestawu z wodą i innymi płynami.
- Nie można ładować pojazdu w pobliżu źródła ciepła oraz materiałów łatwopalnych.
- Nie można unosić akumulatora trzymając za przewody!
- Nie rozmontowuj ładowarki, grozi porażeniem!
- Przed rozpoczęciem ładowania sprawdź, czy akumulator i ładowarka są sprawne. **NIE ŁADUJ** urządzenia, jeśli elektroniczne części pojazdu są uszkodzone!



IMPORTER

F.H. LEAN

ul. Oświatowa 44
42-400 Zawiercie

POLSKA

WWW.LEANTOYS.PL

tel. [+48] 884-877-700

www.lean toys.pl

Deklaracja zgodności jest dostępna pod adresem
importera.

