

# DZIECIĘCY GOKART SCUDERIA FERRARI 8928



## INSTRUKCJA OBSŁUGI I MONTAŻU

Gokart 8928 jest produktem na oficjalnej licencji Ferrari Spa. FERRARI, logo THE PRANCING HORSE i wszystkie powiązane symbole są własnością Ferrari Spa.

## Wymiary pojazdu:

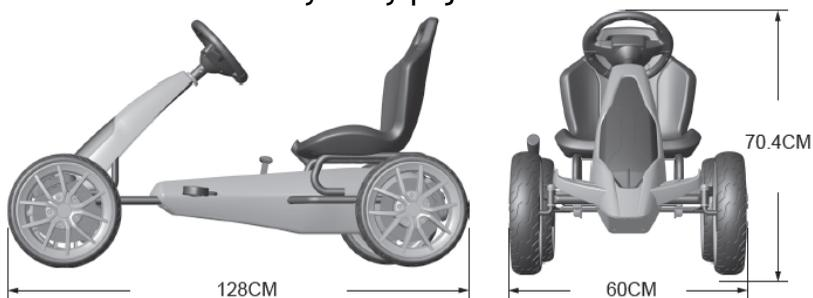

## Lista elementów:



Śrubki do fotela  
6x70PM  
Nakrętka do fotela  
6MM



Śrubki do głównego  
stelaża 5x47 PM  
Nakrętki do  
głównego stelaża  
5MM

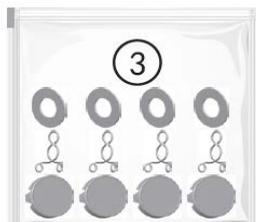

Podkładki 22.3x3  
Spinki  
Kotpaki

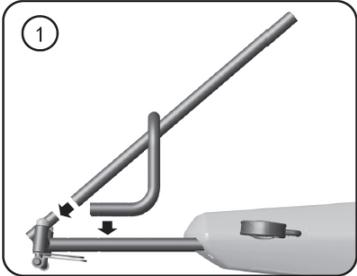
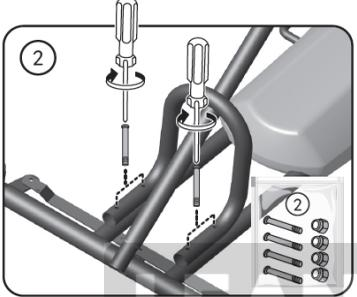
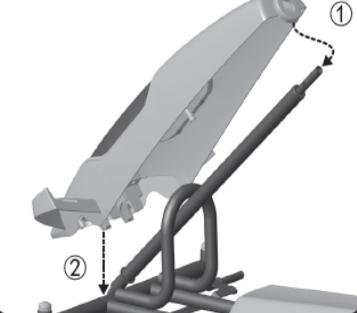
 <p>1</p>	<p>1. Montaż głównego stelaża:</p> <p>1.1 Natóż końcówkę głównego stelaża na rurkę znajdującą się w przedniej części korpusu pojazdu.</p>
 <p>2</p>	<p>1.2 Przykręć podwójną rurkę głównego stelaża do równoległych rurek przedniej części korpusu w sposób przedstawiony na rysunku. Użyj do tego śrubek z zestawu numer 2.</p>
	<p>2. Montaż drążka kierowniczego:</p> <p>Przełóż drążek sterowniczy przez główny stelaż, zaokrągloną końcówką ku dołowi w sposób przedstawiony na rysunku.</p>
 <p>1</p> <p>2</p>	<p>3. Montaż przedniej maski:</p> <p>Natóż maskę na odpowiednie miejsce z przodu pojazdu. Przełóż końcówkę drążka przez otwór w masce, zamocuj maskę w miejscu zaznaczonym na rysunku.</p>



4. Montaż kierownicy:  
Odkręć śrubkę założoną na kierownicę. Nałóż kierownicę na drążek kierowniczy. Przykręć ją za pomocą śrubki i nakrętki.



5. Montaż fotela:  
5.1 Nałóż fotel na odpowiednie miejsce w korpusie pojazdu, pomiędzy metalowymi uchwytami.

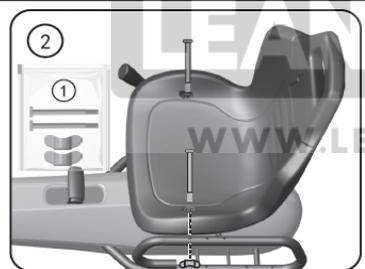

5.2 Przykręć fotel za pomocą śrubek i nakrętek z opakowania ze śrubkami z numerem 1.



6. Montaż przedniej osi (powtórz dla obu stron):  
Na przednią oś nałóż przednie koło i podkładkę. Zamocuj koło spinką, nałóż na całość kołpak.

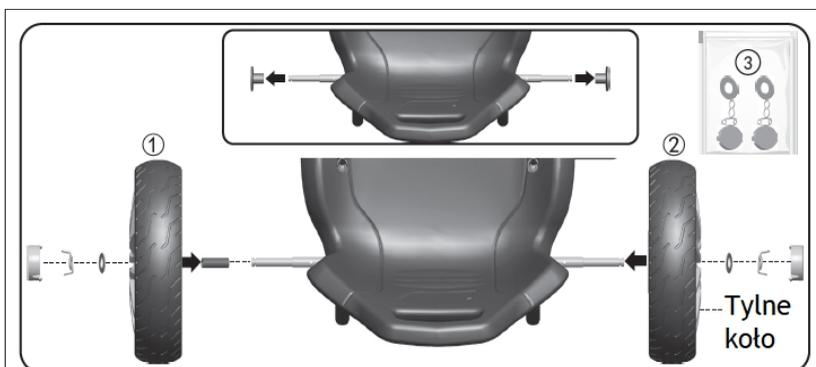

### 7. Montaż tylnej osi:

Usuń zaślepki z obydwu końców tylnej osi. Nałóż na oś tuleję, tylne koło oraz podkładkę, zamocuj koło spinką, na całość nałóż kołpak. Krok powtórz dla drugiego koła, z pominięciem tulei.



### 8. Montaż chorągiewki:

Wepnij drążek w uchwyt znajdujący się w tylnej części pojazdu.



### 9. Wygląd pojazdu po złożeniu

## Funkcjonalność pojazdu:

- Pojazd napędzany jest siłą mięśni, poprzez pedałowanie.
- Za pomocą kierownicy można skręcać pojazdem.

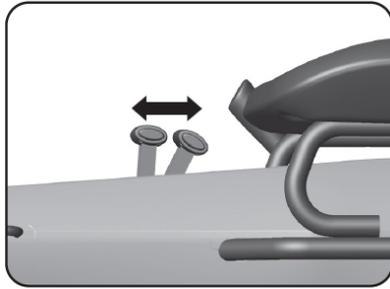

Dźwignia umieszczona przed fotelem służy do blokowania napędu. Kiedy znajduje się w przedniej pozycji można poruszać pojazd pedałami. Kiedy znajduje się w tylnej pozycji pedały nie działają.

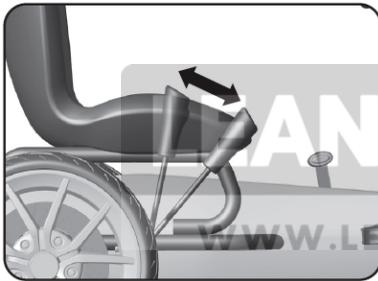

Hamulec ręczny znajduje się w prawej części pojazdu. Zaciągnięcie go powoduje rozpoczęcie hamowania pojazdu.

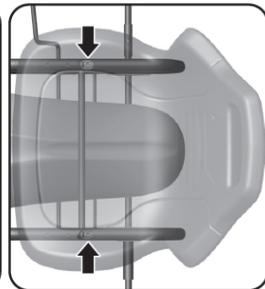
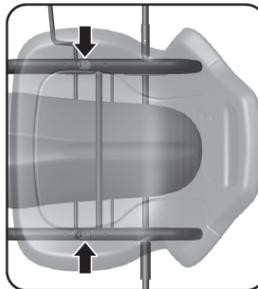
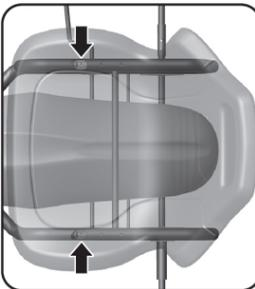

### Regulacja fotela:

Aby zmienić położenie fotela należy odkręcić śrubki, przesunąć fotel i przykręcić śrubki ponownie kiedy fotel znajduje się na preferowanej pozycji.

## Regulacja łańcucha:

W niektórych przypadkach długość łańcucha może wymagać regulacji. Za krótki łańcuch może sprawiać, że pedalowanie będzie ciężkie, natomiast za luźny łańcuch może spaść z zębatek, uszkadzając obudowę.

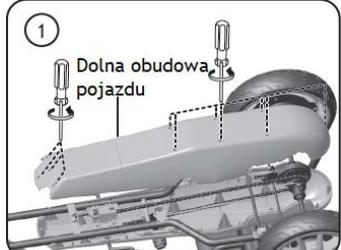
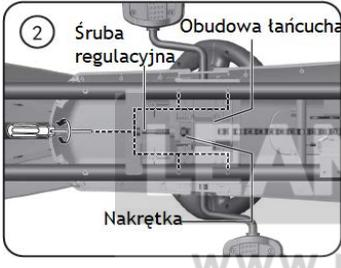
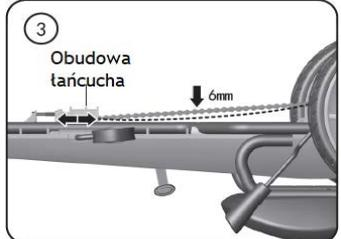
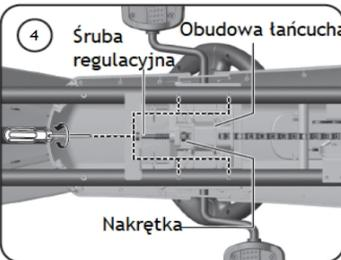
 <p>1 Dolna obudowa pojazdu</p>	<p>1. Obróć pojazd do góry dnem, odkręć śrubki z zaznaczonych miejsc. Usuń dolną obudowę pojazdu.</p>
 <p>2 Śruba regulacyjna Obudowa łańcucha Nakrętka</p>	<p>2. Poluzuj cztery śrubki z obudowy łańcucha. Za pomocą śrubokręta obracaj śrubą regulacyjną. Obrót w stronę zgodną z ruchem wskazówek zegara zaciska łańcuch, obrót w stronę przeciwną luzuje łańcuch.</p>
 <p>3 Obudowa łańcucha 6mm</p>	<p>3. Poruszaj obudową w prawo i lewo aby dostosować napięcie łańcucha. Optymalne napięcie łańcucha to odchylenie o 6 milimetrów względem pełnego napięcia.</p>
 <p>4 Śruba regulacyjna Obudowa łańcucha Nakrętka</p>	<p>4. Po wyregulowaniu łańcucha zaciśnij ponownie elementy odkręcane w kroku 2. Następnie nałóż na swoje miejsce dolną obudowę pojazdu i przykręć ją.</p>

## Uwagi na temat produktu:

1. Pojazd musi zostać złożony przez osobę dorosłą.
2. Produkt zawiera niewielkie elementy - należy chronić małe dzieci przed zadławieniem.
3. Podczas użytkowania dzieci muszą pozostać pod opieką osoby dorosłej.
4. Przed rozpoczęciem użytkowania należy się upewnić, że pojazd nie jest uszkodzony.
5. Pojazd powinien być użytkowany wyłącznie na płaskiej powierzchni.
6. Nie należy używać pojazdu w pobliżu basenów, rzecz, czynnych dróg oraz pojazdów mechanicznych.
7. Maksymalne obciążenie pojazdu to 42 kilogramy.
8. Pojazd przeznaczony jest dla dzieci powyżej 3 roku życia.
9. Błędy w użytkowaniu mogą doprowadzić do uszkodzenia pojazdu.
10. Opakowanie nie jest zabawką i powinno być trzymane z dala od dzieci.



IMPORTER

F.H. LEAN

ul. Oświatowa 44  
42-400 Zawiercie

POLSKA

[WWW.LEANTOYS.PL](http://WWW.LEANTOYS.PL)

tel. [+48] 884-877-700

[www.lean toys.pl](http://www.lean toys.pl)

Deklaracja zgodności jest dostępna pod adresem  
importera.

